

2 • CARACTÉRISTIQUES TECHNIQUES

Utilisation

- Plage de fonctionnement : débit jusqu'à 5,4 m³/h avec H.M.T. jusqu'à 61 m de C.E.
- Pression maximum de service : 8 bars.
- Température ambiante maximum : 40 °C.
- Plage de température du liquide : - de 0 °C à + 35 °C pour usage domestique (EN 60335-2-41)
- de 0 °C à + 40 °C pour les autres applications.

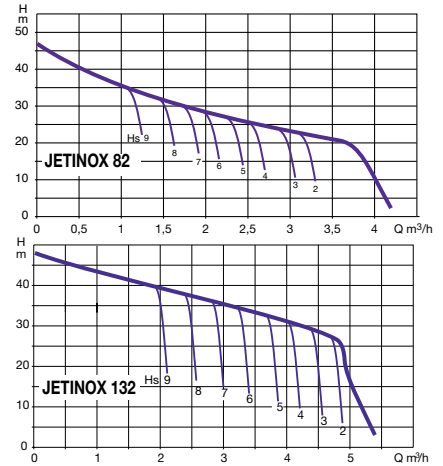
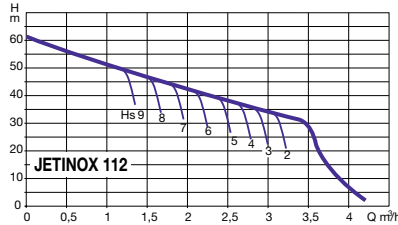
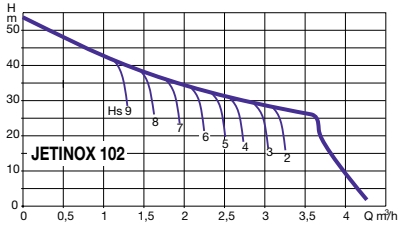

Type	Code	Caractéristiques électriques							Caractéristiques hydrauliques (v = 2800 tr/min)										
		Alimentation 50 Hz	P 1 Maxi kW	P 2 Nominale kW	HP	Ampères A	Condensateur µF Vc		Q m ³ /h l/min		0	0,6	1,2	1,8	2,4	3	3,6	4,2	4,8
JETINOX 82 M	010107	1 x 220-240 V ~	0,85	0,6	0,8	3,8	12,5	450	H (m)	47	40	34	30	26,2	23,5	20,3			
JETINOX 82 MP	010128	1 x 220-240 V ~	0,85	0,6	0,8	3,8	12,5	450		53,8	47	41	36,3	32,4	28,8	25,8			
JETINOX 102 M	010114	1 x 220-240 V ~	1,13	0,75	1	5,1	16	450		61	54	47,8	42,8	38,8	34,8	20			
JETINOX 102 T	010116	3 x 230-400 V ~	1,04	0,75	1	3,3 - 1,9	-	-		48,3	45,6	42,8	40	37,6	35	32,5	30	27,2	
JETINOX 102 MP	010130	1 x 220-240 V ~	1,13	0,75	1	5,1	16	450											
JETINOX 112 M	010117	1 x 220-240 V ~	1,4	1	1,36	6,2	25	450											
JETINOX 112 T	010118	3 x 230-400 V ~	1,35	1	1,36	4,3 - 2,5	-	-											
JETINOX 132 M	010120	1 x 220-240 V ~	1,49	1	1,36	6,6	25	450											
JETINOX 132 T	010125	3 x 230-400 V ~	1,43	1	1,36	4,7 - 2,7	-	-											
JETINOX 132 MP	010140	1 x 220-240 V ~	1,49	1	1,36	6,6	25	450											

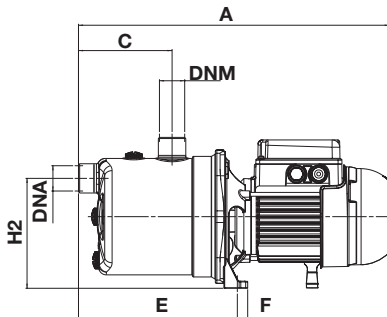

Version NON ÉQUIPÉE

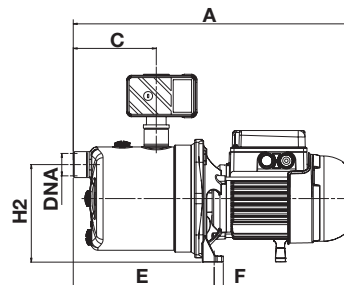
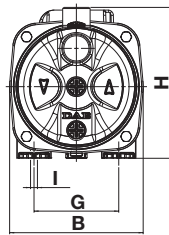

Version MONO PRED

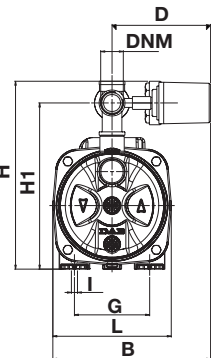

TYPE	A	B	C	D	E	F	G	H	H1	H2	I	L	DNA	DNM	Dimensions emballage			Volume m ³	poids brut kg
															L/A	L/B	H		
JETINOX 82 M	406	174	122	-	207	14	111	197	-	144	9	-	1" G	1" G	470	240	240	0,027	7,8
JETINOX 82 MP	406	232	122	145	207	14	111	276	244	144	9	174	1" G	1" G	450	276	320	0,031	9,2
JETINOX 102 M	424	174	122	-	207	14	111	197	-	144	9	-	1" G	1" G	470	240	240	0,027	9,6
JETINOX 102 T	424	232	122	145	207	14	111	276	244	144	9	174	1" G	1" G	450	276	320	0,031	11
JETINOX 112 M	424	174	122	-	207	14	111	197	-	144	9	-	1" G	1" G	470	240	240	0,027	10,6
JETINOX 112 T	424	232	122	145	207	14	111	276	244	144	9	174	1" G	1" G	450	276	320	0,031	11
JETINOX 132 M	424	174	122	-	207	14	111	197	-	144	9	-	1" G	1" G	470	240	240	0,027	10,6
JETINOX 132 T	424	232	122	145	207	14	111	276	244	144	9	174	1" G	1" G	450	276	320	0,031	12

DISTRIBUÉ PAR